

# 平成30年度 春季市民川崎市市長杯団体対抗卓球大会 入賞チーム一覧

(一般の部) 平成31年3月17日 高津スポーツセンター  
 (高校の部) 平成31年3月16日 高津スポーツセンター  
 (中学以下の部) 平成31年3月23日, 24日 多摩スポーツセンター

☆	参加数	優勝	準優勝	第3位	第3位
一般男子Aランク	12	川崎卓球ジムA	イヌサフラン	あすなろ	—
一般男子Bランク	24	CRONY (C)	CRONY (A)	アラフォー	CRONY (B)
一般男子Cランク	23	CLEO (B)	MS卓球クラブB	中原クラブD	中原クラブE
一般女子Aランク	6	松草クラブ	FAMILY	川崎い。メーテルA	—
一般女子Bランク	12	CRONY (B)	川崎い。かわさき	CRONY (A)	—
一般女子Cランク	20	CRONY (C)	川崎い。すずらんB	川崎い。琥珀	川崎い。麻生卓球A
高校男子	42	橘高校A	法政二高B	高津高校A	橘高校B
高校女子	5	住吉高校	生田東高校	—	—
中学生以下男子	135	川崎ジュニア	川崎卓球ジム	西高津中学A	宮崎中学A
中学生以下女子	43	東橘中学A	西中原中学A	西中原中学B	白鳥中学A

＼(^。^)/ 入賞チームの皆様おめでとうございます！

記録の詳細は次のページから



一般男子Aランク

※入賞3位

○予選リーグ

①コート

1	<b>川崎卓球ジムA</b> 金井大・大橋勇也・会田靖弘・望月龍大	1	1
2	<b>青嵐クラブ</b> 佐藤博紀・恩田功一・森岡大樹・今泉地・田淵拓也	2	
3	<b>りばてい</b> 安宅俊博・古賀翔太・川口裕太・寺村優希	3	
4	<b>サジタリアスC</b> 渡部竜大・安井悠貴・関優希・相原修平	4	

※①～④コート

④コートは共通台

②コート

5	<b>あすなろ</b> 松岡明男・金高浩二・三原昭彦・中野龍弥	1	2
6	<b>J F E 京浜A</b> 佐藤航・山口拓也・谷口広樹・峯貴昭	2	
7	<b>N E C</b> 村野芳哉・竹内俊樹・熊谷伸星・石川衛	3	
8	<b>サジタリアスB</b> 牧野文哉・田代翼・堀切敦海・向井将晃	4	

③コート

9	<b>中原クラブA</b> 米澤哲郎・小山幸男・吉川聖・水下流星	2	3
10	<b>川崎信用金庫</b> 藤田丞・高橋充・佐々木亮一・平林大治	3	
11	<b>サジタリアスA</b> 石井隣・鈴木勝太・子浦圭祐・水口将吾	4	
12	<b>イヌサフラン</b> 安間天起・中西淳・平野伸幸・岡田恭平	1	

○決勝トーナメント(抽選)

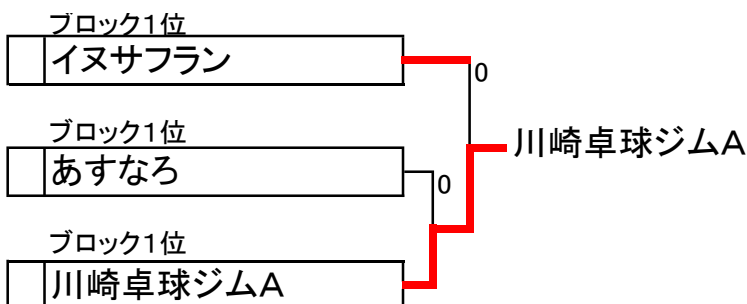

一般男子Bランク

※入賞ベスト4

※⑤～⑩コート

⑩コートは共通台

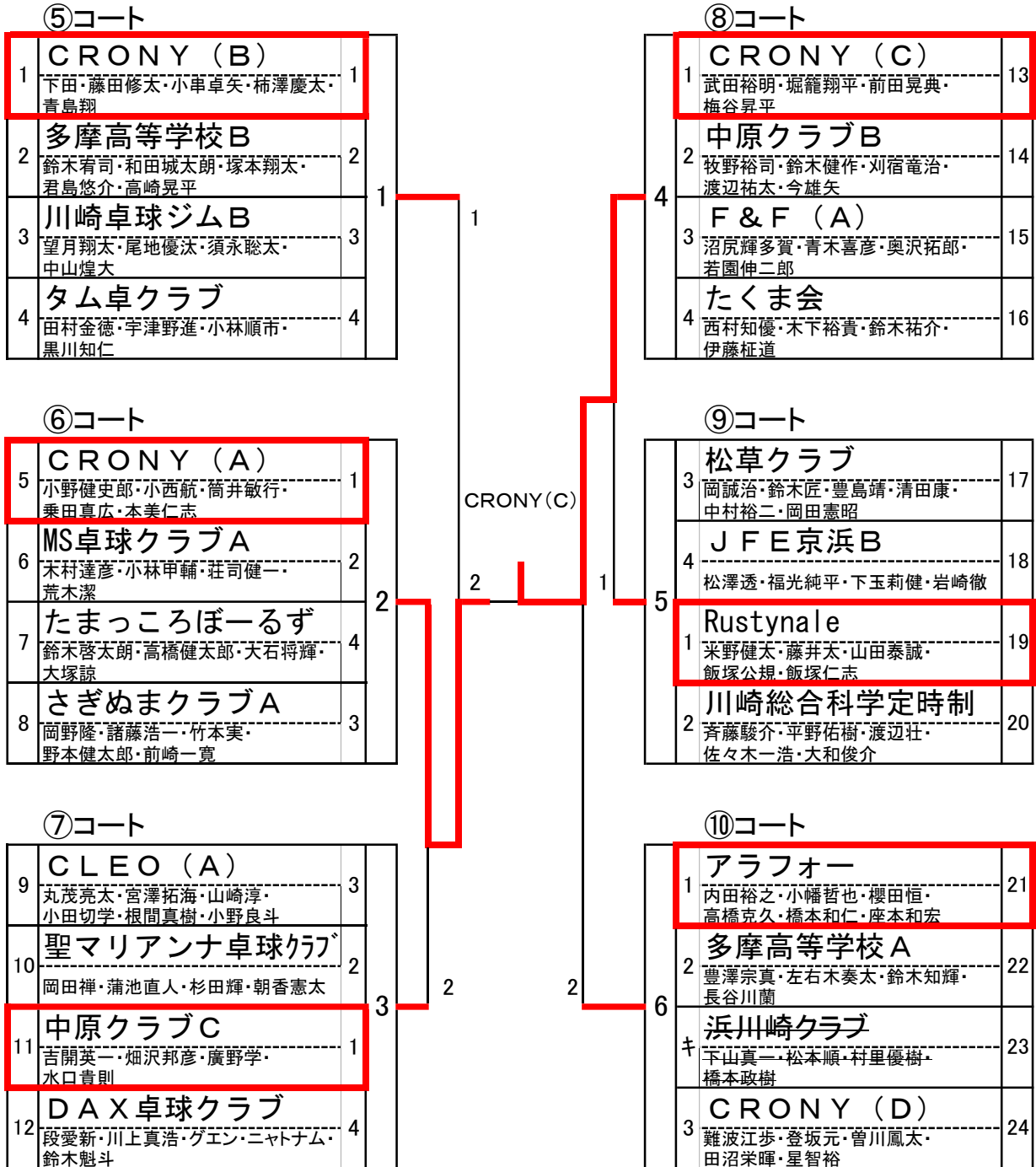

一般男子Cランク

※入賞ベスト4

※小体育室

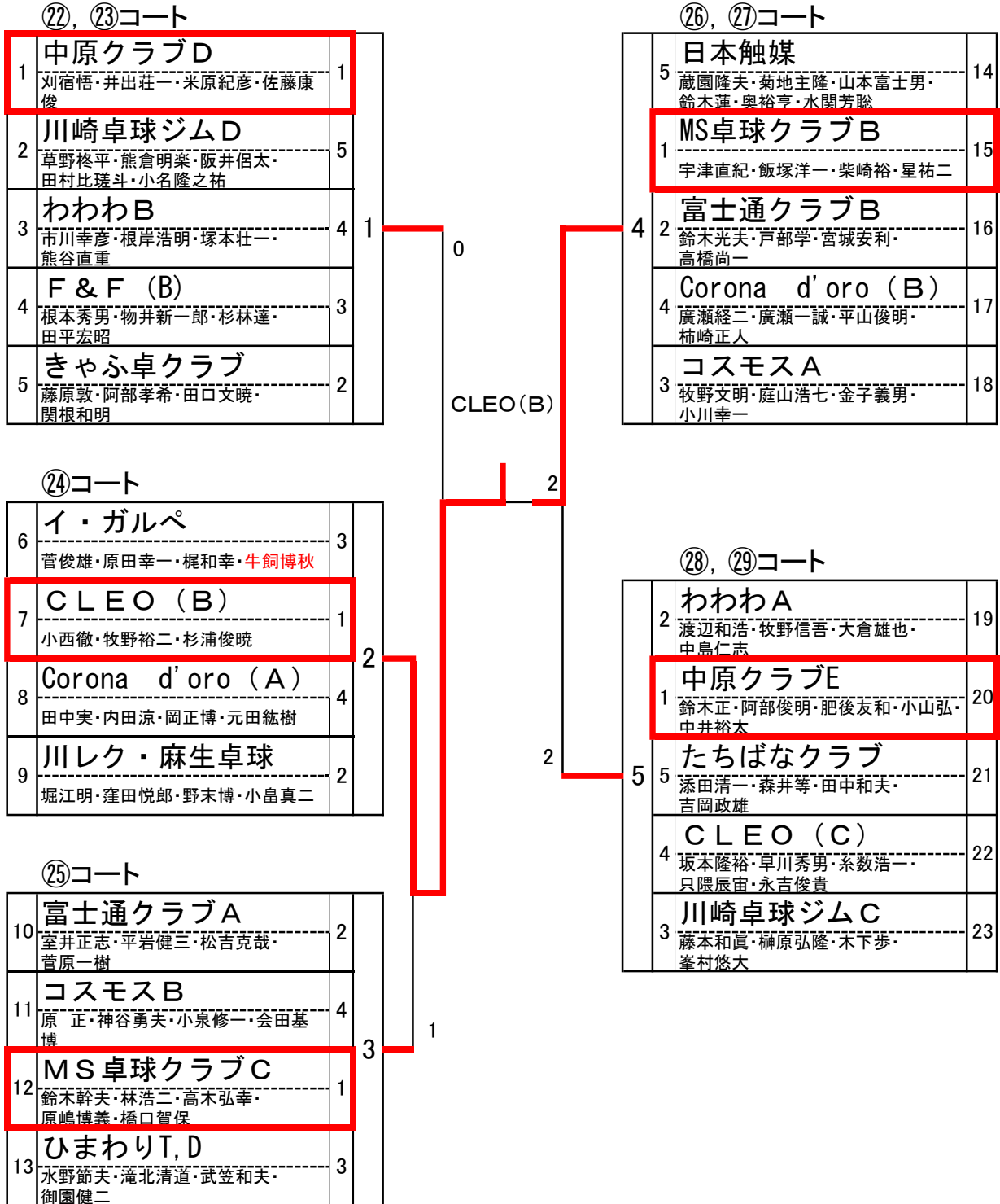

一般女子Aランク

※入賞3位

○予選リーグ

⑫コート

1	<b>FAMILY</b> 長谷川妙子・阿部シズ江・松澤鶴代・ 熊澤まり子・鈴木知子・滝沢啓子	1	1
2	<b>川崎レディース・メテルA</b> 三宅章子・池田美智子・粟生京子・ 鈴木弘子	2	
3	<b>川崎レディースA</b> 鈴木厚子・横尾正代・井桁智菜子・ 大貫豊子	3	

⑬コート

4	<b>川崎レディースB</b> 秋岡基子・高井由利子・杉浦真理・ 中山恵美子	2	2
5	<b>松草クラブ</b> 片寄佐知子・岩澤由美子・高木寿子・ 川合幸子	1	
6	<b>川崎レディース・メテルB</b> 伊藤恵子・向山由紀子・田島繁子・ 知念ゆかり	3	

決勝戦

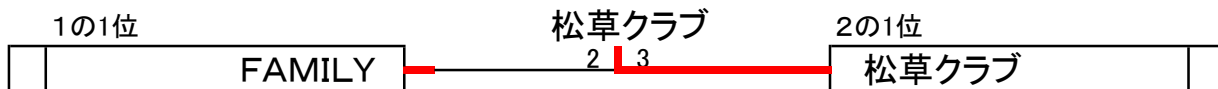

3位決定戦

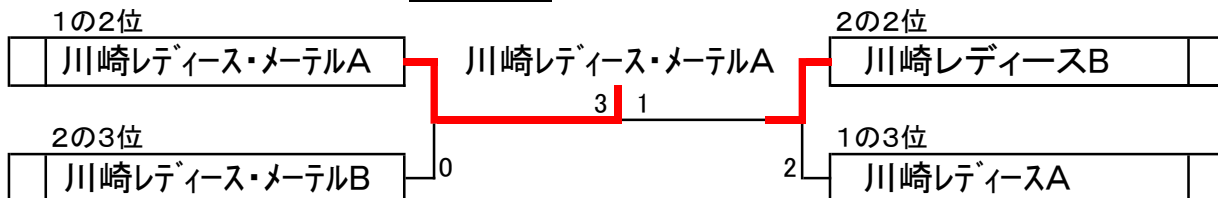

一般女子Bランク

※入賞3位

○予選リーグ

⑭コート

1	<b>川崎レク・すずらんA</b> 上治博美・水橋光江・倉田智恵子・ 菅原奈津子	4	1
2	<b>CRONY (A)</b> 西野記子・小笠原若葉・小西花奈・ 菅原亜生	1	
3	<b>TCBN</b> 後藤茜・山下綾乃・平出侑舞・ 横田ひかり・寺澤麻美	2	
4	<b>川崎レディース・ALWAYS</b> 勝幸子・越とぎ子・入江峰子・ 柴田裕子	3	

⑯コート

9	<b>川崎レク・そよかぜ</b> 松岡聡子・奥野晴美・桑嶋成美・ 宇田川幸恵	2	3
10	<b>CRONY (B)</b> 三國屋千明・水口岐由葉・森本桜花・ 前川春花	1	
11	<b>川崎レディース・昴</b> 高木尚子・槇福子・尾添さと子・ 生熊ふさこ・秋山節子	4	
12	<b>川崎レディース・レインボー</b> 吉田且江・立花茂子・児玉志津子・ 本山園子	3	

⑮コート

5	<b>川崎レディース・かわさき</b> 亀山敏子・中山真知子・天道榮美子・ 持田育子・高橋房子・佐藤紀子	1	2
6	<b>クエストGoCo (A)</b> 阿部幸子・稲末美紀・並木智栄美・ 大年明子	4	
7	<b>生田東</b> 飛田優香・畑中美咲・田中寧々・ 伊藤一葉	2	
8	<b>川崎レディース・新林</b> 武藤幸子・杜恵子・久間砂登美・ 鈴木恵里子・木伏なつ子	3	

○決勝トーナメント(抽選)

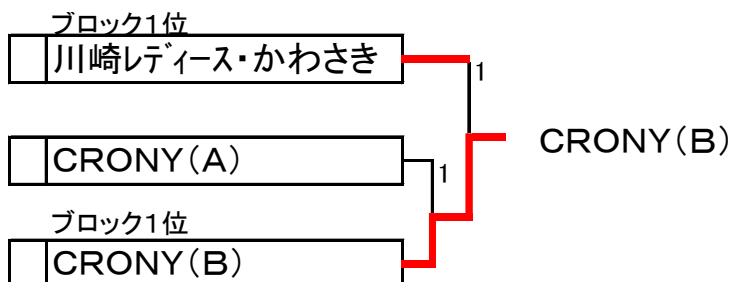

一般女子Cランク

※入賞ベスト4

⑰コート

1	川崎レク・麻生卓球A 矢川盈子・鈴木きよい・伊藤紀美子・遠矢さとみ	1
2	ひまわりT,D 高田 高田葉子・太田由美子・福田麻紀・高野伸子・鷺巣理津子	4
3	川崎レク・ルピナス 高橋いく子・中丸カヨ・近藤瀧子・近藤由美子	3
4	川崎レテイス・AAO 谷谷史江・竹中博子・小池千秋・末松陽子	2

⑳コート

1	川崎レテイス・琥珀 石井みや子・西尾當子・佐沢喜久江・船崎有子	13
3	クエストCoCo (B) 天野清美・陰山たえ子・高木芳恵・松井和代・松下良子	14
4	川崎レク・AZクラブ 荻野谷博子・木下小代子・津田多美子・伏見章子・小野寺市子	15
2	イ・ガルペ 矢崎恵子・松田早苗・酒井由岐子・梶裕紀子	16

⑱コート

5	川崎レク・すずらんB 長澤正子・田中栄子・吉田洋子・西村静江	1
6	ひまわりT,D 関口 関口純子・田中奈津子・杉淵乃織恵・森由美	2
7	川崎レテイス・水曜クラブ 瀧綾子・宮川千鶴・物井千恵子・間野美春・佐貫真弓・金澤陽子	3
8	川崎レテイス・希 軽部よしか・阿部泄子・浜田志保・古本多美江	4

㉑コート

1	CRONY (C) 野崎佑美子・三浦梨沙・小笠原響・吉森美咲	17
3	川崎レク・麻生卓球B 大森みそら・中村喜代子・岡本光栄・有上香苗	18
2	川崎レテイス・ルクリア 仲谷ふち子・青山順子・行田邦子・神羽登志子・大石千代美	19
4	川崎レテイス・たちばな 鹿島由美子・生嶋南枝子・芥藤幸子・大和田清子・盛紀代子	20

⑲コート

9	CRONY (D) 伊与田真美・深津智美・坂下福美・山本安実果	3
10	川崎レク・グリーンクラブ 山下恵津子・初田温子・古江寛子・岩崎イネ子・佐々木婦美子	4
11	川崎レテイス・かすみ草 高橋たけ子・岡田美智子・神山和子・佐藤治美	2
12	川崎レテイス・バンビ 片岡勢津子・石川弘子・塩山美佐子・遠藤明美	1

CRONY(C)

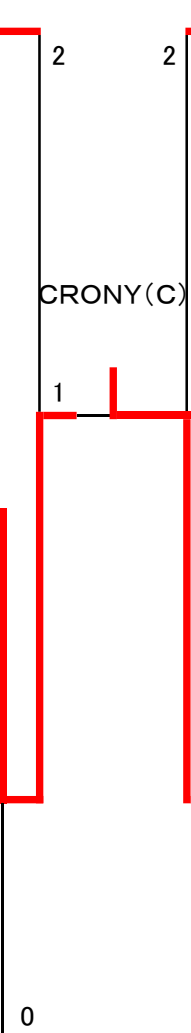

### 高校男子 (入賞ベスト4)

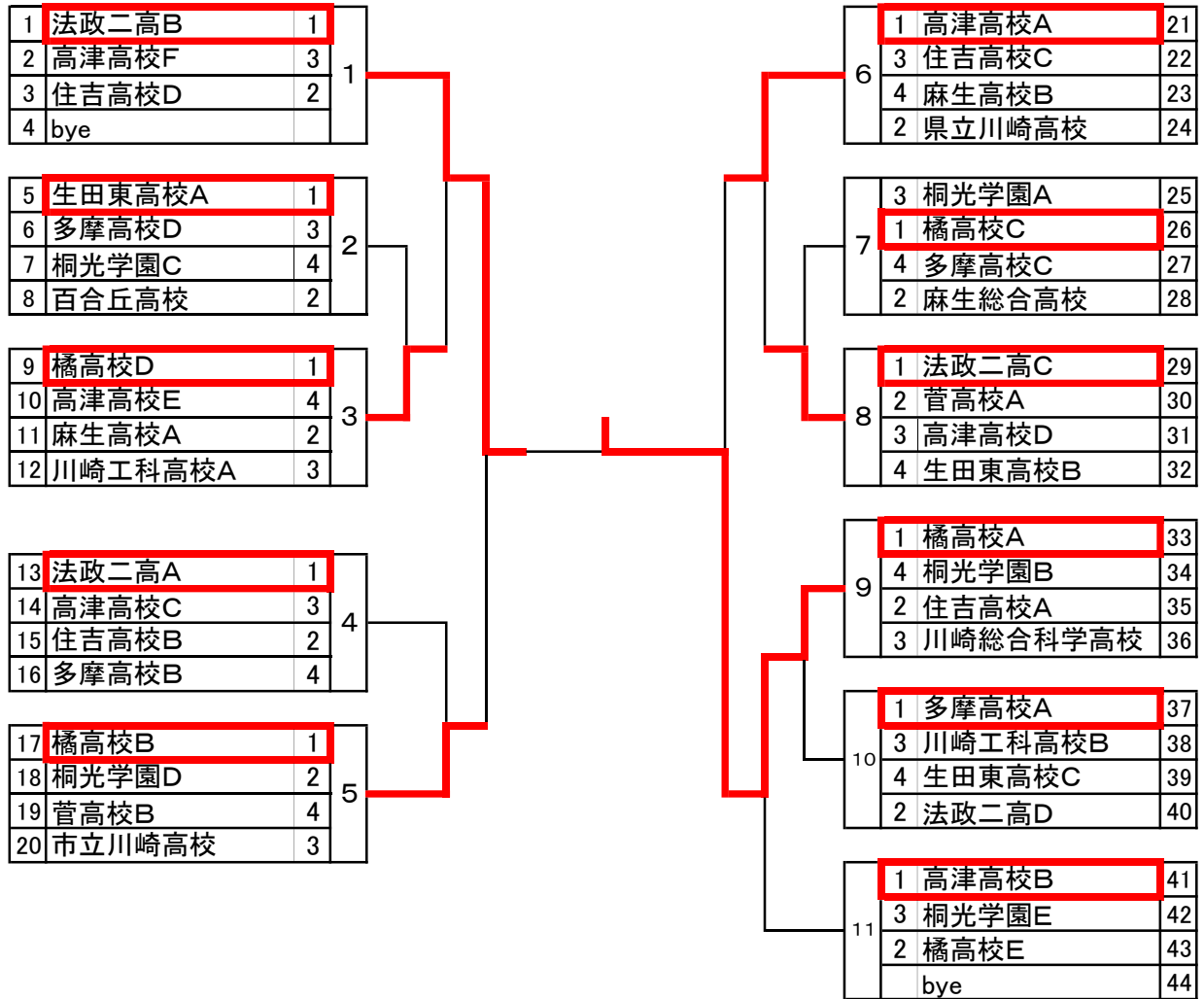

### 決勝

法政二高B 2 - 3 橘高校A

### 高校女子 (入賞2位まで)

1	高津高校	3	1
2	橘高校	4	
3	生田東高校	2	
4	住吉高校	1	
5	桐光学園	5	

優勝 住吉高校

準優勝 生田東高校

男子団体 (1)

記 録

1 川崎ジュニア									西高津 A	34
2 南加瀬 B									住吉 C	35
3 井田 B									日吉 C	36
4 平 A									橘 A	37
5 川崎 A		1					1		川崎 D	38
6 玉川 B									麻生 B	39
7 長沢 A			0				0		中原 A	40
8 橘 D									菅 C	41
9 野川 C									はるひ野 C	42
10 法政二 B									西中原 A	43
11 塚越 A		1							川中島 B	44
12 田島 B									白鳥 D	45
13 金程 A			0						富士見 B	46
14 向丘 B									野川 B	47
15 宮前平 B								0	臨港	48
16 白鳥 A							2		有馬 A	49
17 はるひ野 B								2	法政二 C	50
18 日吉 B				3			1		宮前平 C	51
19 宮内 A									宮崎 B	52
20 住吉 B		2						1	南河原 A	53
21 有馬 D									菅生 B	54
22 平間 A			1				1		南生田 A	55
23 西中原 C									平間 C	56
24 中野島 D									宮内 C	57
25 高津 A				0			0		稲田 A	58
26 麻生 C									王禅寺中央 B	59
27 菅 B									橘 E	60
28 御幸 A			1					0	富士見 A	61
29 東高津 B									犬蔵 B	62
30 宮崎 C		2						1	野川 E	63
31 南菅 A									中野島 A	64
32 橘 F									玉川 C	65
33 法政二 E									金程 D	66

決勝  
3-1  
川崎ジュニア  
川崎卓球ジム



男子団体 (2)

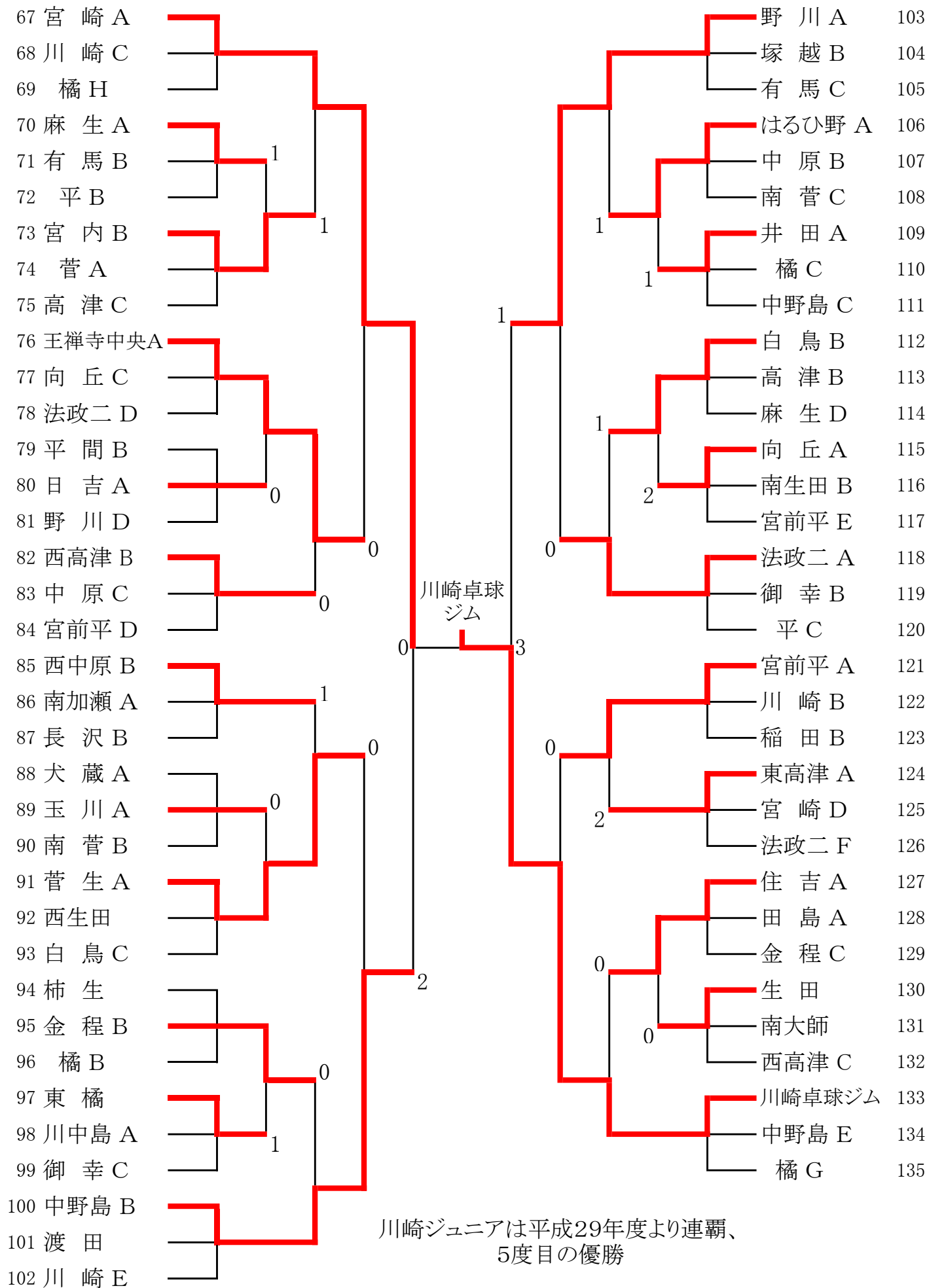

中学生以下の部 男子 団体予選リーグ 記録

多摩スポーツセンター

1 リーグ	コート	川崎ジュニア	南加瀬 B	井田 B	勝点	勝敗	順位
1	川崎ジュニア	*	3 - 0	3 - 0	4	2 - 0	1
2	南加瀬 B	0 - 3	*	2 - 3	2	0 - 2	3
3	井田 B	0 - 3	3 - 2	*	3	1 - 1	2
試合順 ①2対3 ②(2-3の負)対1 ③(2-3の勝)対1							
2 リーグ	コート	平 A	川崎 A	玉川 B	勝点	勝敗	順位
4	平 A	*	3 - 1	3 - 2	4	2 - 0	1
5	川崎 A	1 - 3	*	2 - 3	2	0 - 2	3
6	玉川 B	2 - 3	3 - 2	*	3	1 - 1	2
試合順 ①2対3 ②(2-3の負)対1 ③(2-3の勝)対1							
3 リーグ	コート	長沢 A	橘 D	野川 C	勝点	勝敗	順位
7	長沢 A	*	3 - 1	1 - 3	3	1 - 1	2
8	橘 D	1 - 3	*	0 - 3	2	0 - 2	3
9	野川 C	3 - 1	3 - 0	*	4	2 - 0	1
試合順 ①2対3 ②(2-3の負)対1 ③(2-3の勝)対1							
4 リーグ	コート	法政二 B	塚越 A	田島 B	勝点	勝敗	順位
10	法政二 B	*	3 - 1	3 - 1	4	2 - 0	1
11	塚越 A	1 - 3	*	3 - 0	3	1 - 1	2
12	田島 B	1 - 3	0 - 3	*	2	0 - 2	3
試合順 ①2対3 ②(2-3の負)対1 ③(2-3の勝)対1							
5 リーグ	コート	金程 A	向丘 B	宮前平 B	勝点	勝敗	順位
13	金程 A	*	3 - 0	3 - 0	4	2 - 0	1
14	向丘 B	0 - 3	*	2 - 3	2	0 - 2	3
15	宮前平 B	0 - 3	3 - 2	*	3	1 - 1	2
試合順 ①2対3 ②(2-3の負)対1 ③(2-3の勝)対1							
6 リーグ	コート	白鳥 A	はるひ野 B	日吉 B	勝点	勝敗	順位
16	白鳥 A	*	3 - 1	3 - 0	4	2 - 0	1
17	はるひ野 B	1 - 3	*	3 - 0	3	1 - 1	2
18	日吉 B	0 - 3	0 - 3	*	2	0 - 2	3
試合順 ①2対3 ②(2-3の負)対1 ③(2-3の勝)対1							
7 リーグ	コート	宮内 A	住吉 B	有馬 D	勝点	勝敗	順位
19	宮内 A	*	3 - 0	3 - 0	4	2 - 0	1
20	住吉 B	0 - 3	*	3 - 1	3	1 - 1	2
21	有馬 D	0 - 3	1 - 3	*	2	0 - 2	3
試合順 ①2対3 ②(2-3の負)対1 ③(2-3の勝)対1							
8 リーグ	コート	平間 A	西中原 C	中野島 D	勝点	勝敗	順位
22	平間 A	*	1 - 3	1 - 3	2	0 - 2	3
23	西中原 C	3 - 1	*	3 - 2	4	2 - 0	1
24	中野島 D	3 - 1	2 - 3	*	3	1 - 1	2
試合順 ①2対3 ②(2-3の負)対1 ③(2-3の勝)対1							
9 リーグ	コート	高津 A	麻生 C	菅 B	勝点	勝敗	順位
25	高津 A	*	3 - 0	3 - 0	4	2 - 0	1
26	麻生 C	0 - 3	*	0 - 3	2	0 - 2	3
27	菅 B	0 - 3	3 - 0	*	3	1 - 1	2
試合順 ①2対3 ②(2-3の負)対1 ③(2-3の勝)対1							
10 リーグ	コート	御幸 A	東高津 B	宮崎 C	勝点	勝敗	順位
28	御幸 A	*	3 - 0	1 - 3	3	1 - 1	2
29	東高津 B	0 - 3	*	0 - 3	2	0 - 2	3
30	宮崎 C	3 - 1	3 - 0	*	4	2 - 0	1
試合順 ①2対3 ②(2-3の負)対1 ③(2-3の勝)対1							
11 リーグ	コート	南菅 A	橘 F	法政二 E	勝点	勝敗	順位
31	南菅 A	*	3 - 0	3 - 0	4	2 - 0	1
32	橘 F	0 - 3	*	3 - 2	3	1 - 1	2
33	法政二 E	0 - 3	2 - 3	*	2	0 - 2	3
試合順 ①2対3 ②(2-3の負)対1 ③(2-3の勝)対1							
12 リーグ	コート	西高津 A	住吉 C	日吉 C	勝点	勝敗	順位
34	西高津 A	*	3 - 1	3 - 0	4	2 - 0	1
35	住吉 C	1 - 3	*	3 - 0	3	1 - 1	2
36	日吉 C	0 - 3	0 - 3	*	2	0 - 2	3
試合順 ①2対3 ②(2-3の負)対1 ③(2-3の勝)対1							

## 中学生以下の部 男子 団体予選リーグ 記録

多摩スポーツセンター

13 リーグ	コート	橘 A	川崎 D	麻生 B	勝点	勝敗	順位
37	橘 A	*	3 - 0	3 - 0	4	2 - 0	1
38	川崎 D	0 - 3	*	0 - 3	2	0 - 2	3
39	麻生 B	0 - 3	3 - 0	*	3	1 - 1	2
試合順 ①2対3 ②(2-3の負)対1 ③(2-3の勝)対1							
14 リーグ	コート	中原 A	菅 C	はるひ野 C	勝点	勝敗	順位
40	中原 A	*	3 - 0	3 - 0	4	2 - 0	1
41	菅 C	0 - 3	*	2 - 3	2	0 - 2	3
42	はるひ野 C	0 - 3	3 - 2	*	3	1 - 1	2
試合順 ①2対3 ②(2-3の負)対1 ③(2-3の勝)対1							
15 リーグ	コート	西中原 A	川中島 B	白鳥 D	勝点	勝敗	順位
43	西中原 A	*	3 - 0	3 - 0	4	2 - 0	1
44	川中島 B	0 - 3	*	2 - 3	2	0 - 2	3
45	白鳥 D	0 - 3	3 - 2	*	3	1 - 1	2
試合順 ①2対3 ②(2-3の負)対1 ③(2-3の勝)対1							
16 リーグ	コート	富士見 B	野川 B	臨港	勝点	勝敗	順位
46	富士見 B	*	3 - 2	3 - 0	4	2 - 0	1
47	野川 B	2 - 3	*	3 - 1	3	1 - 1	2
48	臨港	0 - 3	1 - 3	*	2	0 - 2	3
試合順 ①2対3 ②(2-3の負)対1 ③(2-3の勝)対1							
17 リーグ	コート	有馬 A	法政二 C	宮前平 C	勝点	勝敗	順位
49	有馬 A	*	3 - 0	3 - 0	4	2 - 0	1
50	法政二 C	0 - 3	*	2 - 3	2	0 - 2	3
51	宮前平 C	0 - 3	3 - 2	*	3	1 - 1	2
試合順 ①2対3 ②(2-3の負)対1 ③(2-3の勝)対1							
18 リーグ	コート	宮崎 B	南河原 A	菅生 B	勝点	勝敗	順位
52	宮崎 B	*	3 - 0	3 - 0	4	2 - 0	1
53	南河原 A	0 - 3	*	1 - 3	2	0 - 2	3
54	菅生 B	0 - 3	3 - 1	*	3	1 - 1	2
試合順 ①2対3 ②(2-3の負)対1 ③(2-3の勝)対1							
19 リーグ	コート	南生田 A	平間 C	宮内 C	勝点	勝敗	順位
55	南生田 A	*	3 - 0	3 - 1	4	2 - 0	1
56	平間 C	0 - 3	*	0 - 3	2	0 - 2	3
57	宮内 C	1 - 3	3 - 0	*	3	1 - 1	2
試合順 ①2対3 ②(2-3の負)対1 ③(2-3の勝)対1							
20 リーグ	コート	稲田 A	王禅寺中央 B	橘 E	勝点	勝敗	順位
58	稲田 A	*	3 - 1	3 - 0	4	2 - 0	1
59	王禅寺中央 B	1 - 3	*	2 - 3	2	0 - 2	3
60	橘 E	0 - 3	3 - 2	*	3	1 - 1	2
試合順 ①2対3 ②(2-3の負)対1 ③(2-3の勝)対1							
21 リーグ	コート	富士見 A	犬蔵 B	野川 E	勝点	勝敗	順位
61	富士見 A	*	3 - 1	3 - 0	4	2 - 0	1
62	犬蔵 B	1 - 3	*	3 - 0	3	1 - 1	2
63	野川 E	0 - 3	0 - 3	*	2	0 - 2	3
試合順 ①2対3 ②(2-3の負)対1 ③(2-3の勝)対1							
22 リーグ	コート	中野島 A	玉川 C	金程 D	勝点	勝敗	順位
64	中野島 A	*	3 - 0	3 - 1	4	2 - 0	1
65	玉川 C	0 - 3	*	0 - 3	2	0 - 2	3
66	金程 D	1 - 3	3 - 0	*	3	1 - 1	2
試合順 ①2対3 ②(2-3の負)対1 ③(2-3の勝)対1							
23 リーグ	コート	宮崎 A	川崎 C	橘 H	勝点	勝敗	順位
67	宮崎 A	*	3 - 0	3 - 0	4	2 - 0	1
68	川崎 C	0 - 3	*	3 - 0	3	1 - 1	2
69	橘 H	0 - 3	0 - 3	*	2	0 - 2	3
試合順 ①2対3 ②(2-3の負)対1 ③(2-3の勝)対1							
24 リーグ	コート	麻生 A	有馬 B	平 B	勝点	勝敗	順位
70	麻生 A	*	3 - 0	3 - 1	4	2 - 0	1
71	有馬 B	0 - 3	*	3 - 0	3	1 - 1	2
72	平 B	1 - 3	0 - 3	*	2	0 - 2	3
試合順 ①2対3 ②(2-3の負)対1 ③(2-3の勝)対1							

## 中学生以下の部 男子 団体予選リーグ 記録

多摩スポーツセンター

25 リーグ	コート	宮内 B	菅 A	高津 C	勝点	勝敗	順位
73	宮内 B	*	3 - 1	3 - 0	4	2 - 0	1
74	菅 A	1 - 3	*	3 - 0	3	1 - 1	2
75	高津 C	0 - 3	0 - 3	*	2	0 - 2	3
試合順 ①2対3 ②(2-3の負)対1 ③(2-3の勝)対1							
26 リーグ	コート	王禅寺中央 A	向丘 C	法政二 D	勝点	勝敗	順位
76	王禅寺中央 A	*	3 - 0	3 - 1	4	2 - 0	1
77	向丘 C	0 - 3	*	3 - 1	3	1 - 1	2
78	法政二 D	1 - 3	1 - 3	*	2	0 - 2	3
試合順 ①2対3 ②(2-3の負)対1 ③(2-3の勝)対1							
27 リーグ	コート	平間 B	日吉 A	野川 D	勝点	勝敗	順位
79	平間 B	*	1 - 3	0 - 3	2	0 - 2	3
80	日吉 A	3 - 1	*	3 - 1	4	2 - 0	1
81	野川 D	3 - 0	1 - 3	*	3	1 - 1	2
試合順 ①2対3 ②(2-3の負)対1 ③(2-3の勝)対1							
28 リーグ	コート	西高津 B	中原 C	宮前平 D	勝点	勝敗	順位
82	西高津 B	*	3 - 1	3 - 0	4	2 - 0	1
83	中原 C	1 - 3	*	3 - 0	3	1 - 1	2
84	宮前平 D	0 - 3	0 - 3	*	2	0 - 2	3
試合順 ①2対3 ②(2-3の負)対1 ③(2-3の勝)対1							
29 リーグ	コート	西中原 B	南加瀬 A	長沢 B	勝点	勝敗	順位
85	西中原 B	*	3 - 0	3 - 0	4	2 - 0	1
86	南加瀬 A	0 - 3	*	3 - 1	3	1 - 1	2
87	長沢 B	0 - 3	1 - 3	*	2	0 - 2	3
試合順 ①2対3 ②(2-3の負)対1 ③(2-3の勝)対1							
30 リーグ	コート	犬蔵 A	玉川 A	南菅 B	勝点	勝敗	順位
88	犬蔵 A	*	1 - 3	3 - 1	3	1 - 1	2
89	玉川 A	3 - 1	*	3 - 2	4	2 - 0	1
90	南菅 B	1 - 3	2 - 3	*	2	0 - 2	3
試合順 ①2対3 ②(2-3の負)対1 ③(2-3の勝)対1							
31 リーグ	コート	菅生 A	西生田	白鳥 C	勝点	勝敗	順位
91	菅生 A	*	3 - 0	3 - 0	4	2 - 0	1
92	西生田	0 - 3	*	0 - 3	2	0 - 2	3
93	白鳥 C	0 - 3	3 - 0	*	3	1 - 1	2
試合順 ①2対3 ②(2-3の負)対1 ③(2-3の勝)対1							
32 リーグ	コート	柿生	金程 B	橘 B	勝点	勝敗	順位
94	柿生	*	0 - 3	0 - 3	2	0 - 2	3
95	金程 B	3 - 0	*	3 - 0	4	2 - 0	1
96	橘 B	3 - 0	0 - 3	*	3	1 - 1	2
試合順 ①2対3 ②(2-3の負)対1 ③(2-3の勝)対1							
33 リーグ	コート	東橘	川中島 A	御幸 C	勝点	勝敗	順位
97	東橘	*	3 - 0	3 - 1	4	2 - 0	1
98	川中島 A	0 - 3	*	3 - 0	3	1 - 1	2
99	御幸 C	1 - 3	0 - 3	*	2	0 - 2	3
試合順 ①2対3 ②(2-3の負)対1 ③(2-3の勝)対1							
34 リーグ	コート	中野島 B	渡田	川崎 E	勝点	勝敗	順位
100	中野島 B	*	3 - 0	3 - 0	4	2 - 0	1
101	渡田	0 - 3	*	3 - 1	3	1 - 1	2
102	川崎 E	0 - 3	1 - 3	*	2	0 - 2	3
試合順 ①2対3 ②(2-3の負)対1 ③(2-3の勝)対1							
35 リーグ	コート	野川 A	塚越 B	有馬 C	勝点	勝敗	順位
103	野川 A	*	3 - 0	3 - 0	4	2 - 0	1
104	塚越 B	0 - 3	*	0 - 3	2	0 - 2	3
105	有馬 C	0 - 3	3 - 0	*	3	1 - 1	2
試合順 ①2対3 ②(2-3の負)対1 ③(2-3の勝)対1							
36 リーグ	コート	はるひ野 A	中原 B	南菅 C	勝点	勝敗	順位
106	はるひ野 A	*	3 - 0	3 - 0	4	2 - 0	1
107	中原 B	0 - 3	*	3 - 1	3	1 - 1	2
108	南菅 C	0 - 3	1 - 3	*	2	0 - 2	3
試合順 ①2対3 ②(2-3の負)対1 ③(2-3の勝)対1							

## 中学生以下の部 男子 団体予選リーグ 記録

多摩スポーツセンター

37 リーグ	コート	井田 A	橘 C	中野島 C	勝点	勝敗	順位
109	井田 A	*	3 - 0	3 - 0	4	2 - 0	1
110	橘 C	0 - 3	*	1 - 3	2	0 - 2	3
111	中野島 C	0 - 3	3 - 1	*	3	1 - 1	2
試合順 ①2対3 ②(2-3の負)対1 ③(2-3の勝)対1							
38 リーグ	コート	白鳥 B	高津 B	麻生 D	勝点	勝敗	順位
112	白鳥 B	*	3 - 1	3 - 1	4	2 - 0	1
113	高津 B	1 - 3	*	2 - 3	2	0 - 2	3
114	麻生 D	1 - 3	3 - 2	*	3	1 - 1	2
試合順 ①2対3 ②(2-3の負)対1 ③(2-3の勝)対1							
39 リーグ	コート	向丘 A	南生田 B	宮前平 E	勝点	勝敗	順位
115	向丘 A	*	3 - 2	3 - 0	4	2 - 0	1
116	南生田 B	2 - 3	*	3 - 0	3	1 - 1	2
117	宮前平 E	0 - 3	0 - 3	*	2	0 - 2	3
試合順 ①2対3 ②(2-3の負)対1 ③(2-3の勝)対1							
40 リーグ	コート	法政二 A	御幸 B	平 C	勝点	勝敗	順位
118	法政二 A	*	3 - 0	3 - 0	4	2 - 0	1
119	御幸 B	0 - 3	*	3 - 2	3	1 - 1	2
120	平 C	0 - 3	2 - 3	*	2	0 - 2	3
試合順 ①2対3 ②(2-3の負)対1 ③(2-3の勝)対1							
41 リーグ	コート	宮前平 A	川崎 B	稲田 B	勝点	勝敗	順位
121	宮前平 A	*	3 - 0	3 - 0	4	2 - 0	1
122	川崎 B	0 - 3	*	0 - 3	2	0 - 2	3
123	稲田 B	0 - 3	3 - 0	*	3	1 - 1	2
試合順 ①2対3 ②(2-3の負)対1 ③(2-3の勝)対1							
42 リーグ	コート	東高津 A	宮崎 D	法政二 F	勝点	勝敗	順位
124	東高津 A	*	3 - 0	3 - 0	4	2 - 0	1
125	宮崎 D	0 - 3	*	3 - 0	3	1 - 1	2
126	法政二 F	0 - 3	0 - 3	*	2	0 - 2	3
試合順 ①2対3 ②(2-3の負)対1 ③(2-3の勝)対1							
43 リーグ	コート	住吉 A	田島 A	金程 C	勝点	勝敗	順位
127	住吉 A	*	3 - 0	3 - 1	4	2 - 0	1
128	田島 A	0 - 3	*	1 - 3	2	0 - 2	3
129	金程 C	1 - 3	3 - 1	*	3	1 - 1	2
試合順 ①2対3 ②(2-3の負)対1 ③(2-3の勝)対1							
44 リーグ	コート	生田	南大師	西高津 C	勝点	勝敗	順位
130	生田	*	3 - 1	3 - 1	4	2 - 0	1
131	南大師	1 - 3	*	0 - 3	2	0 - 2	3
132	西高津 C	1 - 3	3 - 0	*	3	1 - 1	2
試合順 ①2対3 ②(2-3の負)対1 ③(2-3の勝)対1							
45 リーグ	コート	川崎卓球ジム	中野島 E	橘 G	勝点	勝敗	順位
133	川崎卓球ジム	*	3 - 0	3 - 0	4	2 - 0	1
134	中野島 E	0 - 3	*	3 - 1	3	1 - 1	2
135	橘 G	0 - 3	1 - 3	*	2	0 - 2	3
試合順 ①2対3 ②(2-3の負)対1 ③(2-3の勝)対1							

女子団体

記 録

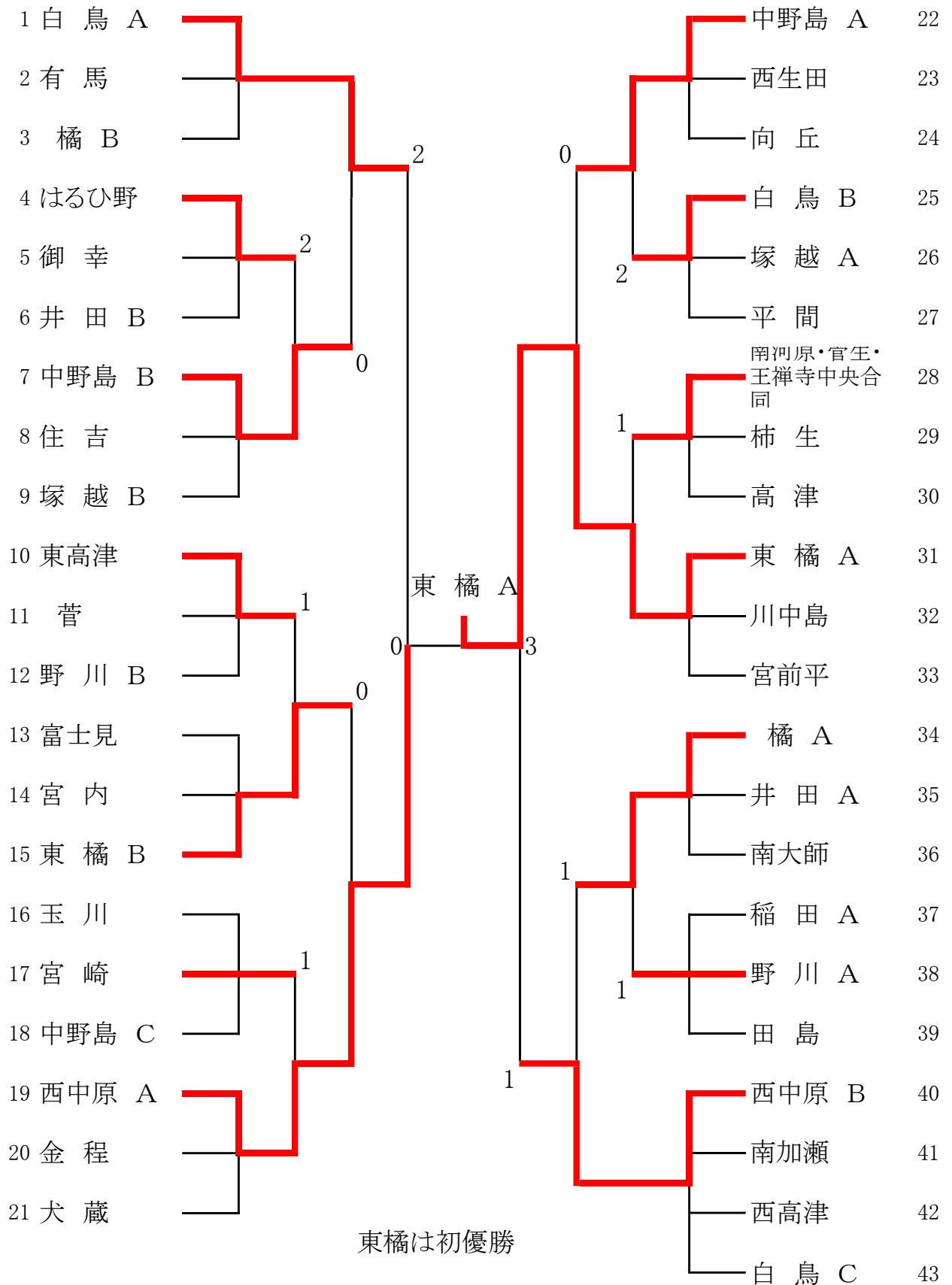

1 リーグ	コート	白鳥A	有馬	橘B
1	白鳥A	*	3 - 1	3 - 0
2	有馬	1 - 3	*	3 - 0
3	橘B	0 - 3	0 - 3	*

試合順 ①2対3 ②(2-3の負)対1 ③(2-3の勝)対1

2 リーグ	コート	はるひ野	御幸	井田B
4	はるひ野	*	3 - 0	3 - 0
5	御幸	0 - 3	*	0 - 3
6	井田B	0 - 3	3 - 0	*

試合順 ①2対3 ②(2-3の負)対1 ③(2-3の勝)対1

3 リーグ	コート	中野島B	住吉	塚越B
7	中野島B	*	3 - 1	3 - 0
8	住吉	1 - 3	*	3 - 1
9	塚越B	0 - 3	1 - 3	*

試合順 ①2対3 ②(2-3の負)対1 ③(2-3の勝)対1

4 リーグ	コート	東高津	菅	野川B
10	東高津	*	3 - 1	3 - 0
11	菅	1 - 3	*	3 - 0
12	野川B	0 - 3	0 - 3	*

試合順 ①2対3 ②(2-3の負)対1 ③(2-3の勝)対1

5 リーグ	コート	富士見	宮内	東橋B
13	富士見	*	3 - 1	1 - 3
14	宮内	1 - 3	*	1 - 3
15	東橋B	3 - 1	3 - 1	*

試合順 ①2対3 ②(2-3の負)対1 ③(2-3の勝)対1

6 リーグ	コート	玉川	宮崎	中野島C
16	玉川	*	2 - 3	3 - 1
17	宮崎	3 - 2	*	3 - 1
18	中野島C	1 - 3	1 - 3	*

試合順 ①2対3 ②(2-3の負)対1 ③(2-3の勝)対1

7 リーグ	コート	西中原A	金程	犬蔵
19	西中原A	*	3 - 0	3 - 0
20	金程	0 - 3	*	3 - 0
21	犬蔵	0 - 3	0 - 3	*

試合順 ①2対3 ②(2-3の負)対1 ③(2-3の勝)対1

8 リーグ	コート	中野島A	西生田	向丘
22	中野島A	*	3 - 0	3 - 0
23	西生田	0 - 3	*	3 - 2
24	向丘	0 - 3	2 - 3	*

試合順 ①2対3 ②(2-3の負)対1 ③(2-3の勝)対1

9 リーグ	コート	白鳥B	塚越A	平間
25	白鳥B	*	3 - 2	3 - 0
26	塚越A	2 - 3	*	3 - 0
27	平間	0 - 3	0 - 3	*

試合順 ①2対3 ②(2-3の負)対1 ③(2-3の勝)対1

10 リーグ	コート	南河原・菅生・玉禅寺中央合同	柿生	高津
28	南河原・菅生・玉禅寺中央合同	*	3 - 0	3 - 0
29	柿生	0 - 3	*	3 - 1
30	高津	0 - 3	1 - 3	*

試合順 ①2対3 ②(2-3の負)対1 ③(2-3の勝)対1

11 リーグ	コート	東橋A	川中島	宮前平
31	東橋A	*	3 - 0	3 - 0
32	川中島	0 - 3	*	3 - 1
33	宮前平	0 - 3	1 - 3	*

試合順 ①2対3 ②(2-3の負)対1 ③(2-3の勝)対1

12 リーグ	コート	橘A	井田A	南大師
34	橘A	*	3 - 2	3 - 1
35	井田A	2 - 3	*	3 - 2
36	南大師	1 - 3	2 - 3	*

試合順 ①2対3 ②(2-3の負)対1 ③(2-3の勝)対1

13 リーグ	コート	稲田A	野川A	田島
37	稲田A	*	2 - 3	3 - 0
38	野川A	3 - 2	*	3 - 0
39	田島	0 - 3	0 - 3	*

試合順 ①2対3 ②(2-3の負)対1 ③(2-3の勝)対1

14 リーグ	コート	西中原B	南加瀬	西高津	白鳥C
40	西中原B	*	3 - 0	3 - 0	3 - 0
41	南加瀬	0 - 3	*	3 - 0	1 - 3
42	西高津	0 - 3	0 - 3	*	0 - 3
43	白鳥C	0 - 3	3 - 1	3 - 0	*

4校リーグ試合順 ①1対4, 2対3 ②(1-4の勝)対(2-3の負), (1-4の負)対(2-3の勝) ③(1-4の勝)対(2-3の勝), (1-4の負)対(2-3の負)

勝点	勝敗	順位
4	2 - 0	1
3	1 - 1	2
2	0 - 2	3

勝点	勝敗	順位
4	2 - 0	1
2	0 - 2	3
3	1 - 1	2

勝点	勝敗	順位
4	2 - 0	1
3	1 - 1	2
2	0 - 2	3

勝点	勝敗	順位
4	2 - 0	1
3	1 - 1	2
2	0 - 2	3

勝点	勝敗	順位
3	1 - 1	2
2	0 - 2	3
4	2 - 0	1

勝点	勝敗	順位
3	1 - 1	2
4	2 - 0	1
2	0 - 2	3

勝点	勝敗	順位
4	2 - 0	1
3	1 - 1	2
2	0 - 2	3

勝点	勝敗	順位
4	2 - 0	1
3	1 - 1	2
2	0 - 2	3

勝点	勝敗	順位
4	2 - 0	1
3	1 - 1	2
2	0 - 2	3

勝点	勝敗	順位
4	2 - 0	1
3	1 - 1	2
2	0 - 2	3

勝点	勝敗	順位
4	2 - 0	1
3	1 - 1	2
2	0 - 2	3

勝点	勝敗	順位
4	2 - 0	1
3	1 - 1	2
2	0 - 2	3

勝点	勝敗	順位
3	1 - 1	2
4	2 - 0	1
2	0 - 2	3

勝点	勝敗	順位
6	3 - 0	1
4	1 - 2	3
3	0 - 3	4
5	2 - 1	2