

平成28年度 春季市民川崎市長杯団体対抗卓球大会 入賞チーム

(一般の部) 平成29年3月20日 宮前スポーツセンター
 (高校の部) 平成29年3月19日 宮前スポーツセンター
 (中学以下の部) 平成29年3月20, 21日 多摩スポーツセンター

☆	参加数	優勝	準優勝	第3位	第3位
一般男子Aランク	5	中原クラブA	JFE京浜A	—	—
一般男子Bランク	13	JFE京浜B	Rustynale	さぎぬまクラブA	中原クラブB
一般男子Cランク	14	中原クラブD	富士通クラブB	イ・ガルペ	CRONY (B)
一般女子Aランク	6	あすなろA	メーテル	—	—
一般女子Bランク	10	CRONY (A)	そよかぜ	アラフォー	
一般女子Cランク	15	クエストCOCO	かすみ草	CRONY (B)	あすなろC
高校男子	37	法政大第二高A	高津高校A	高津高校B	橘高校A
高校女子	9	高津高校A	橘高校	高津高校B	—
中学生以下男子	110	宮崎中学A	川崎ジュニア	南菅中学A	井田中学A
中学生以下女子	25	白鳥中学	宮内中学	中野島中学A	井田中学A

＼(^。^)/ 入賞チームの皆様おめでとうございます！

一般男子A

順位決定リーグ

(表彰2位)

1	A	中原クラブA	1
4		あすなろA	2
2		JFE京浜A	3
3		川崎信用金庫	4
5		鈴カステラ	5

1位 中原クラブA

2位 JFE京浜A

※○内は コートNo.
①②③

一般男子B

順位トーナメント

(表彰3位)

※○内は コートNo.

1	A	JFE京浜B	1	④⑤
4		川崎総合科学(定)	2	
2		たくま会	3	
3		きゃふ卓クラブ	4	
C2 アラフォー				
B2 タム卓クラブ				
1	D	さぎぬまクラブA	1	
3		MS卓球クラブA	2	
2		Rustynale	3	⑥

JFE京浜B

⑦	1	アラフォー	3
	2	富士クラブ	C 2
	3	中原クラブB	1
たくま会 A2			
Rustynale D2			
	1	CLEO	1
	2	タム卓クラブ	B 2
⑧	3	GENIUS	3

下位トーナメント

A3	きゃふ卓クラブ	MS卓球クラブA	富士クラブ	C3
D3	MS卓球クラブA		川崎総合科学(定)	A4
			GENIUS	B3

一般男子C

順位トーナメント

(表彰3位)

※○内は コートNo.

3	A	中原クラブC	1	⑨⑩
1		CRONY(B)	2	
4		わわわB	3	
2		さぎぬまクラブB	4	
C2 わわわA				
B2 富士通クラブB				
1	D	富士通クラブA	1	
3		MS卓球クラブB	2	
2		イ・ガルペ	3	⑪

中原クラブD

⑫	1	わわわA	2
	2	中原クラブD	C 1
	3	AZクラブ	3
さぎぬまクラブB A2			
イ・ガルペ D2			
	1	MS卓球クラブC	4
	2	あすなろC	B 3
	3	富士通クラブB	2
⑬⑭	4	日本触媒	1

下位トーナメント

A3	中原クラブC	MS卓球クラブC	AZクラブ	C3
B4	MS卓球クラブC		わわわB	A4
D3	MS卓球クラブB		あすなろ(C)	B3

一般女子A

(表彰2位)

順位トーナメント

※○内は コートNo.

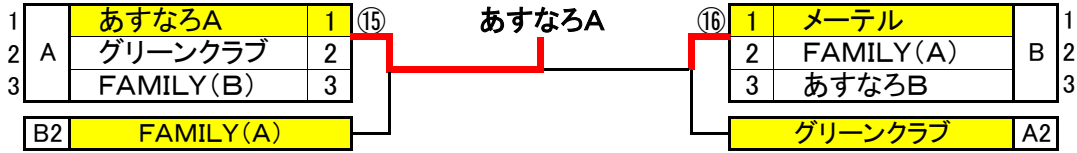

下位トーナメント

FAMILY(B)



一般女子B

(表彰3位)

順位トーナメント

※○内は コートNo.

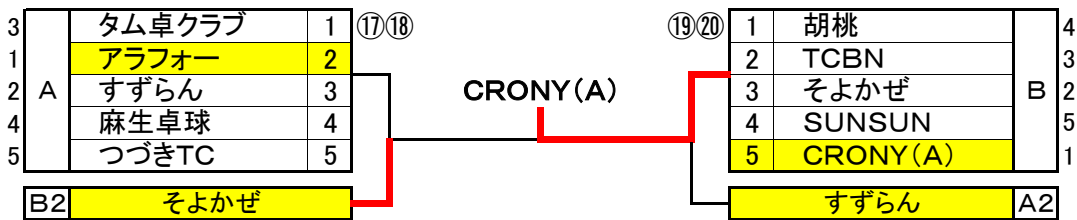

3位決定戦

アラフォー



下位トーナメント

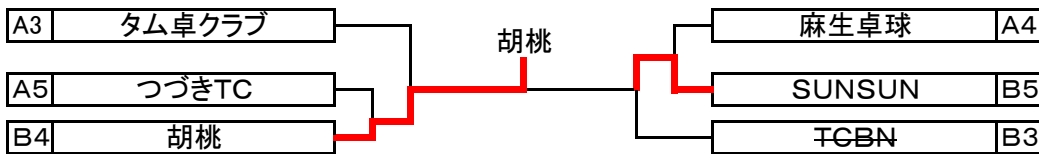

一般女子C

(表彰3位)

※○内は コートNo. 小体育室

順位トーナメント

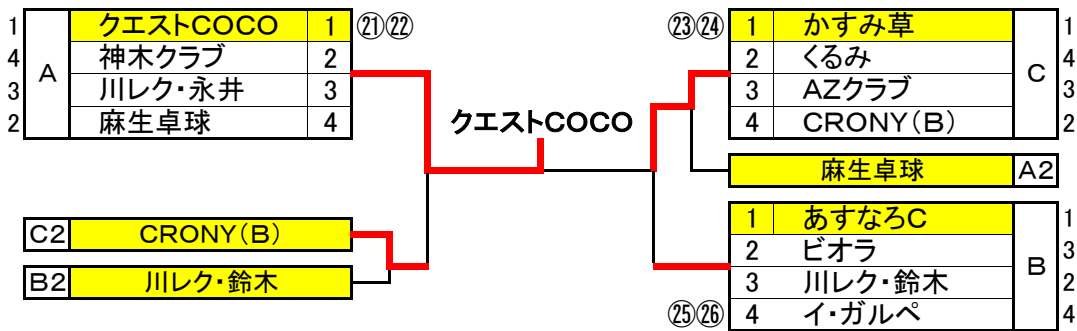

下位トーナメント

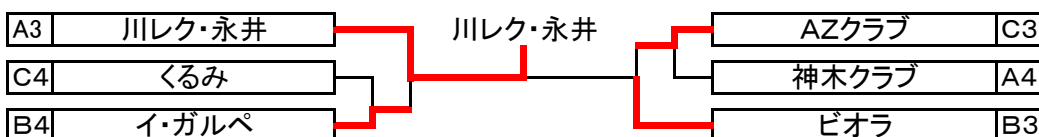

高校男子

(入賞ベスト4)

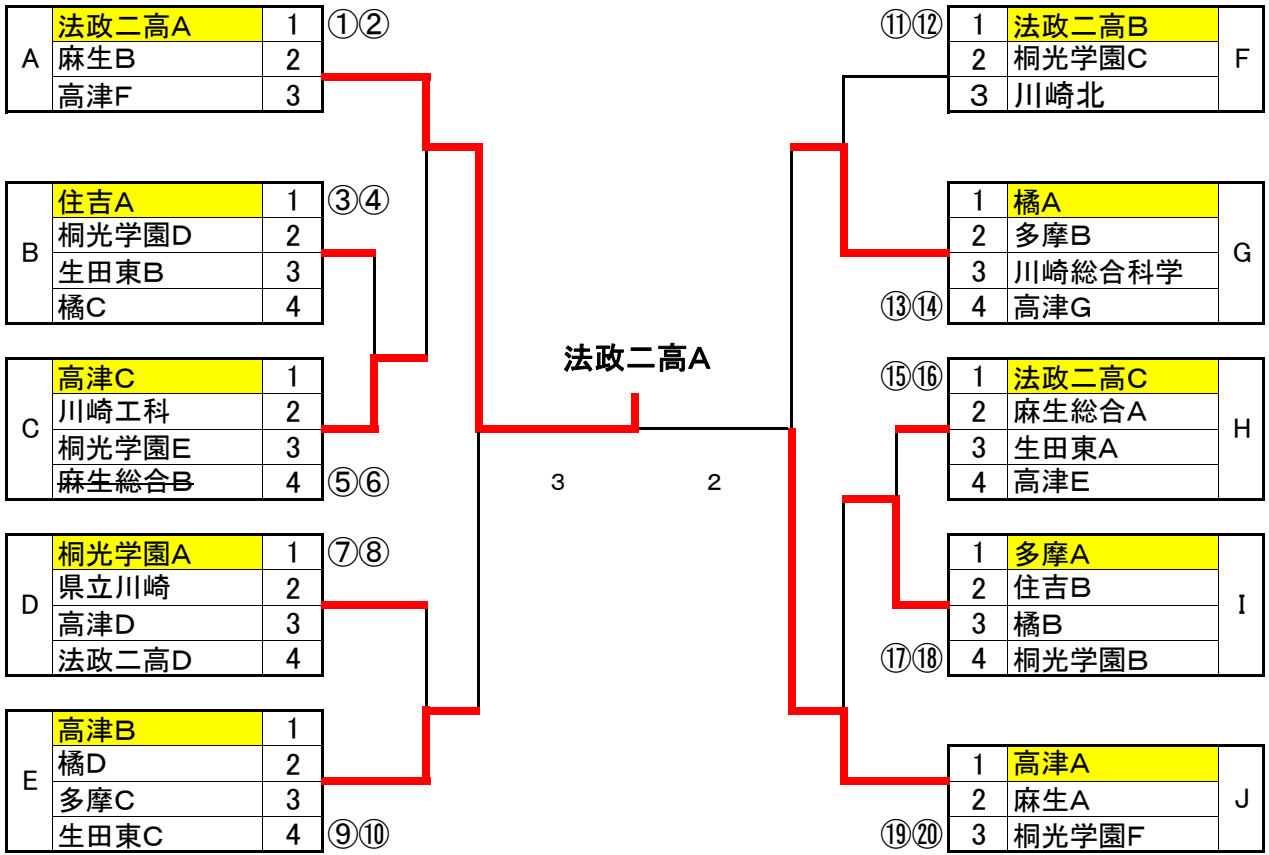

高校女子

(入賞3位まで)

※小体育室

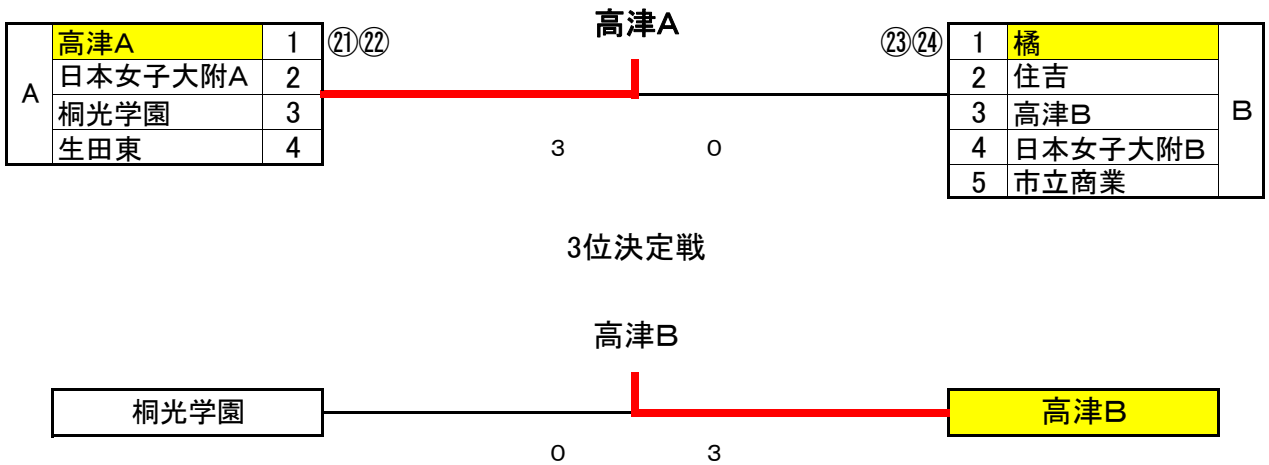

男子団体

記録

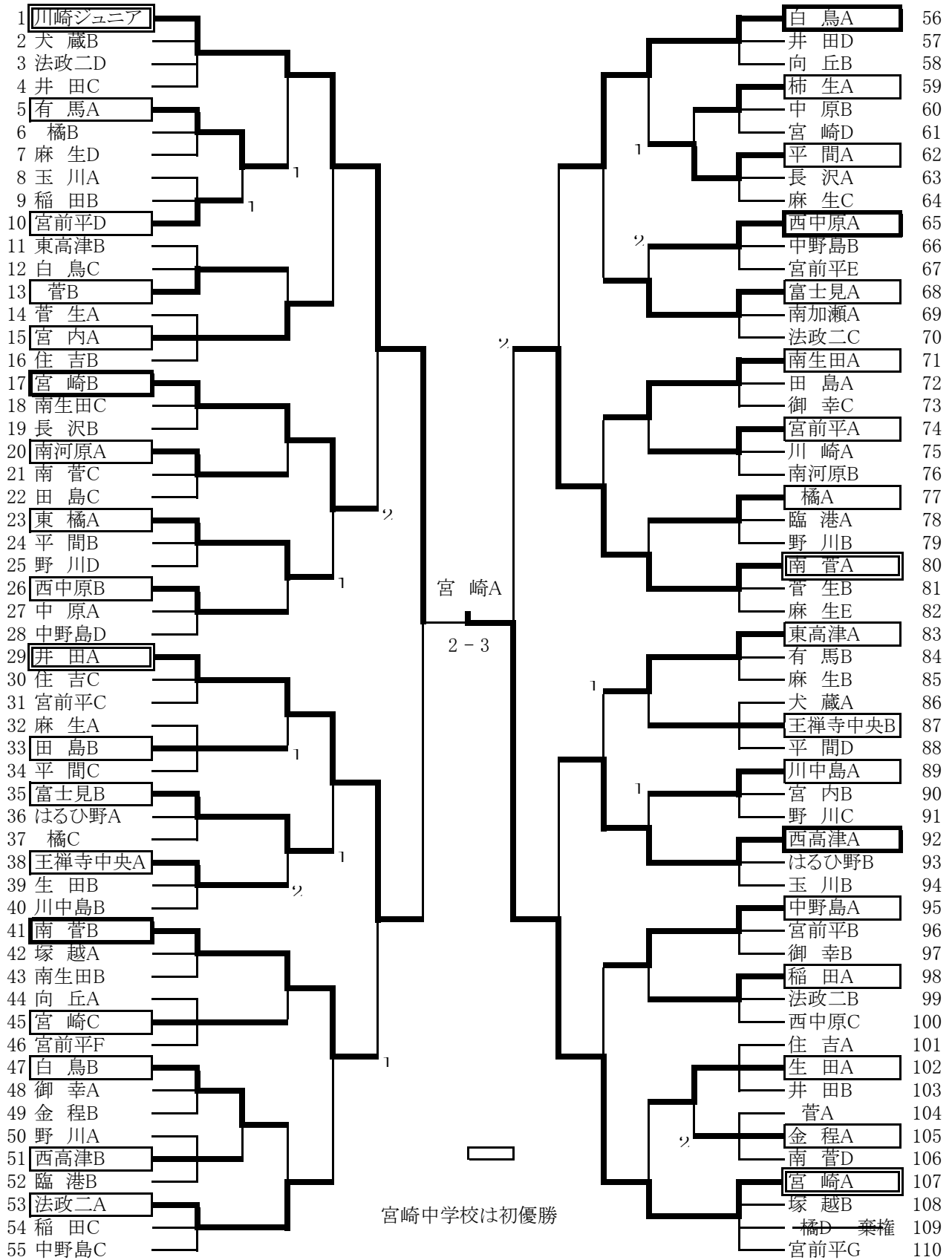

女子団体

記録

